

# ELSYS

FECHADURA  
DIGITAL DE  
EMBUTIR

**SAMBA**



BAIXE O  
MANUAL DIGITAL  
COMPLETO

GUIA  
RÁPIDO

## Cuidados e segurança

---

**Leia atentamente as orientações abaixo para prolongar a vida útil do produto e entender claramente as cláusulas de garantia.**



Não desmonte nem substitua peças da fechadura, pois isso pode causar mau funcionamento e a perda da garantia.



Se houver necessidade de reparo, procure a Assistência Técnica Elsys.



Utilize apenas baterias e outros itens oficiais da Elsys, específicos para este modelo. O uso de itens não autorizados pode comprometer a segurança e anular a garantia.



Não exponha a fechadura a fontes de calor, como aquecedores e fornos, ou a temperaturas muito altas ou muito baixas.



Evite quedas, fortes vibrações e impactos com objetos duros para não comprometer o funcionamento da fechadura.



Partes de vidro da fechadura podem quebrar ao sofrerem impacto. Caso isso ocorra, não tente remover ou consertar os estilhaços.



Limpe a fechadura apenas com um pano seco. Não utilize solventes, thinner, gasolina, álcool ou outras substâncias, que podem danificar a superfície.

## Cuidados com a bateria

---

- Quando o nível de carga estiver baixo, a fechadura emitirá um sinal sonoro indicando a necessidade de carregamento. O nível de bateria também pode ser monitorado pelo aplicativo Elsys Casa+.
- Quando a fechadura sinalizar bateria fraca, remova-a para carregamento, utilizando o carregador adequado. Não carregue a bateria enquanto ela estiver inserida no produto.
- Não carregue a bateria durante uma tempestade para evitar choques elétricos ou incêndios.
- Sempre desconecte o carregador da tomada após o carregamento completo.
- A vida útil da bateria pode variar de acordo com as configurações de rede, padrões de uso.
- Conecte o plugue do carregador corretamente. Um encaixe inadequado pode causar superaquecimento da bateria ou risco de incêndio.
- Não descarte a bateria em lixo comum ou doméstico, pois há risco ambiental e de segurança.
- Há risco de explosão se a bateria for substituída por uma bateria não original.
- Certifique-se de que nada pontiagudo como unhas ou dentes de animais perfurem a bateria. Isso pode causar incêndio.

Caso sua fechadura não funcione corretamente, acione o nosso Suporte pelo número **0800 003 5797**. Nossa equipe está preparada para atendê-lo.

## Conhecendo seu produto

---

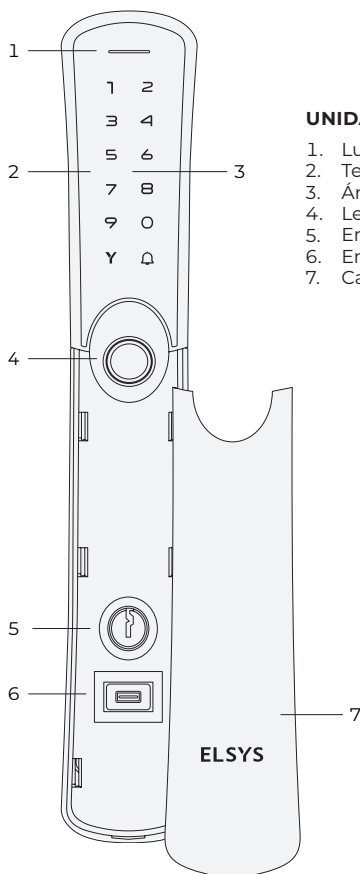

### UNIDADE EXTERNA

1. Luz indicadora
2. Teclado Touchscreen
3. Área de leitura das tags
4. Leitor biométrico
5. Entrada para chave mecânica
6. Entrada USB-C
7. Capa de proteção

## Conhecendo seu produto

---

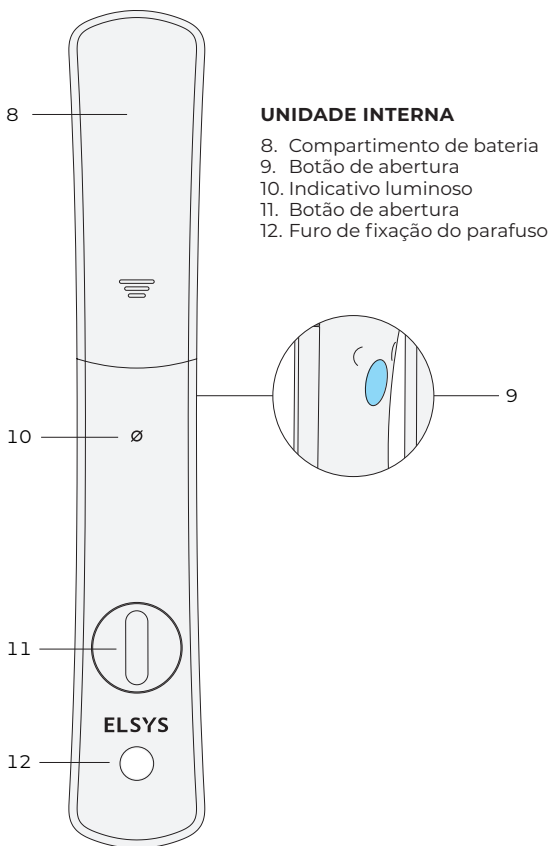

## UNIDADE EXTERNA

### TECLA ELSYS

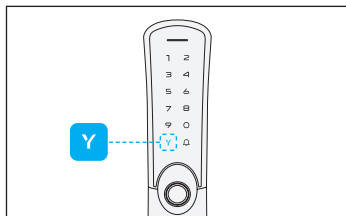

Utilizada para acessar o menu de configurações da Fechadura Digital ou para retornar ao item anterior do menu.

### CAMPAINHA

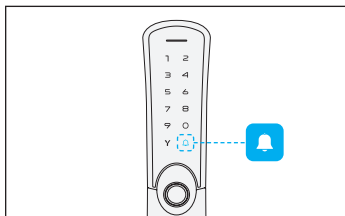

Utilizada para acionar a Função Campainha ou para confirmar as alterações no menu de configuração da Fechadura Digital.

### LUZ INDICADORA



Informa o status da fechadura:

-  Acesso Negado
-  Acesso Liberado

### ÁREA DE LEITURA DAS TAGS

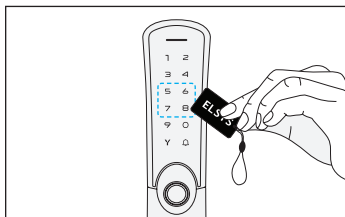

Para desbloquear a fechadura utilizando a TAG, aproxime do local indicado acima.

## UNIDADE INTERNA

### BOTÃO MECÂNICO DE ABERTURA

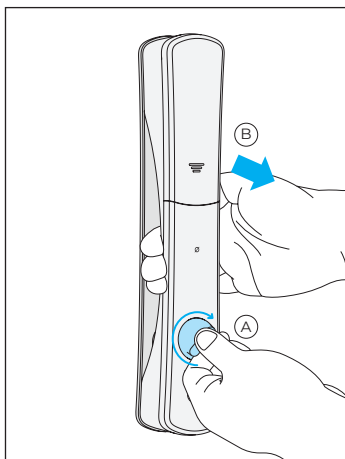

Para realizar a abertura da fechadura pelo método mecânico, o usuário deverá girar o botão no sentido horário **(A)**, mantendo-o na posição de aberto e puxar a porta. **(B)**

Ao soltar o botão, ele retornará automaticamente para a posição de trancado, garantindo maior segurança e dificultando a abertura por crianças.

### BOTÃO DE ABERTURA

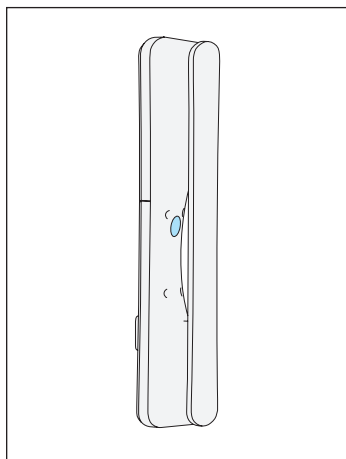

### DESBLOQUEIO

Pressione o botão localizado no lado interno do puxador.

### FUNÇÃO NÃO PERTURBE

*Quando acionada, somente administradores podem desbloquear a fechadura*

#### Ativar

Pressione o botão por **10 segundos** até ouvir a confirmação sonora.

#### Desativar

Desbloqueie a porta pelo botão interno ou;

Entre com uma senha de **administrador** na unidade externa da fechadura.

## INDICATIVO LUMINOSO

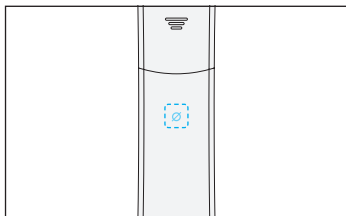

### LED piscando vermelho

Indica que a porta foi trancada corretamente.



### LED piscando verde

Indica que a porta foi destrancada corretamente.



### LED aceso por 5 segundos

Indica que a função "Não Perturbe" foi ativada.

## TAMPA PROTETORA DO COMPARTIMENTO DE BATERIA

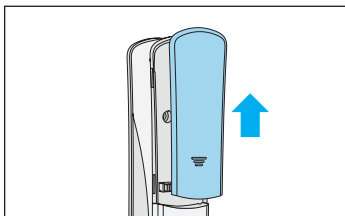

Para remover a tampa da bateria, deslize-a para cima até que as travas se desconectem e, em seguida, puxe cuidadosamente para removê-la.

Para recolocar a tampa, alinhe-a corretamente, encaixe as travas nos trilhos correspondentes e deslize-a suavemente para baixo até que fique firme no lugar.

## Configuração de idioma

### PORTUGUÊS

Se desejar ajustar o idioma da fechadura antes de cadastrar o administrador e realizar a configuração, insira o código a seguir:

**333 666 991 + 🔔**

### ENGLISH

If you wish to adjust the lock's language before registering the administrator and performing the setup, enter the code below:

**333 666 992 + 🔔**







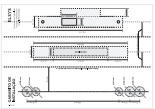
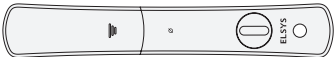

### ESPAÑOL

Si desea ajustar el idioma de la cerradura antes de registrar al administrador y realizar la configuración, ingrese lo siguiente código:

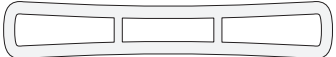
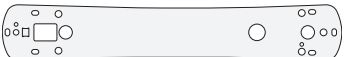

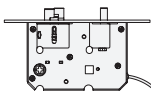



**333 666 993 + 🔔**



# Kit instalação

Nome		Imagem	Qty
Gabarito de Instalação			1
Fechadura Digital	Unidade interna		1
	Unidade externa		1
Moldura de Vedação Grande <i>(Já aplicada ao produto)</i>			2
Chapa Metálica Grande <i>(Já aplicada ao produto)</i>			2
Moldura de Vedação Pequena			4
Chapa Metálica Pequena			4
Mecanismo/Máquina			1
Contra-testa			1
Bateria de Lítio 3000mAh			1
Acabamento de silicone p/ parafuso			

Imagens meramente ilustrativas

Nome	Imagem	Qnt	Tamanho	Espessura da porta
Torre conectora		2	35 mm	30 - 80 mm
Parafuso conector		2	M5 x 36 mm	30 - 46 mm
		2	M5 x 53 mm	47 - 63 mm
		2	M5 x 70 mm	64 - 80 mm
Parafuso p/ fixação do mecanismo (portas de madeira)		4	M4 x 20 mm	30 - 80 mm
Parafuso p/ fixação do mecanismo (portas de metal)		4	M4 x 20 mm	30 - 80 mm

Dependendo da espessura da porta, pode ser necessário ajustar o comprimento dos parafusos conectores e do eixo conector fixo na unidade externa da fechadura, realizando cortes para um encaixe adequado.

## ACESSÓRIOS

3x Tags chaveiro

3x Tags adesivas

2x Chaves mecânicas

# Guia de instalação

## POSIÇÃO DO GABARITO

### ABERTURA PARA ESQUERDA

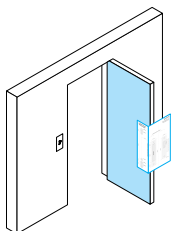

Gabarito no lado  
EXTERNO

### ABERTURA PARA DIREITA

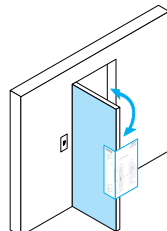

Gabarito no lado  
INTERNO

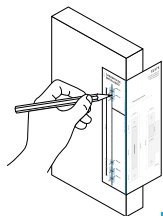

1

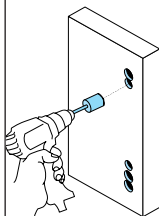

2

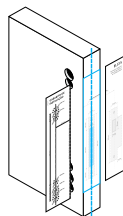

3

**1.** Posicione a linha tracejada do gabarito na borda da porta e faça as marcações da furação.

**2.** Use uma **serra copo de 16 mm** e uma **de 20 mm** para realizar as furações conforme as marcações.

**3.** Posicione a linha tracejada no centro da porta e faça as marcações da furação do mecanismo.

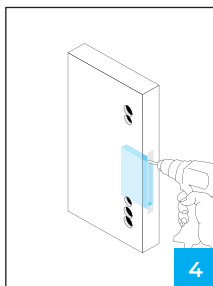

4

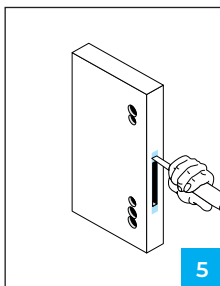

5

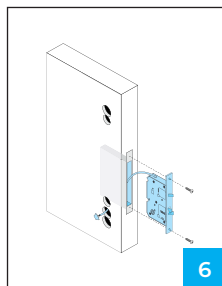

6

4. Na folha da porta, faça uma **cava com profundidade de 80 mm** para acomodar o mecanismo e fixe os parafusos.

5. Para um acabamento mais refinado, faça o rebaixo completo da área correspondente ao espelho do mecanismo (testeira).

6. Insira o mecanismo na cava, garantindo que os fios de conexão da fechadura estejam voltados para baixo e do lado interno da porta. Fixe o mecanismo na porta utilizando **os parafusos adequados para a fixação do mecanismo**, garantindo que ele fique bem firme e nivelado.



#### IMPORTANTE

Se estiver substituindo uma maçaneta convencional, os furos, cava e rebaixo podem não coincidirem com as novas marcações.

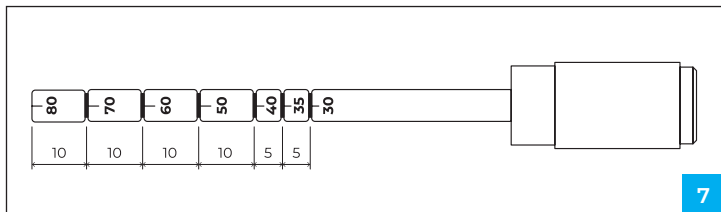

7

7. Realize o corte do **eixo conector** presente na unidade externa da fechadura de acordo com a espessura da porta.

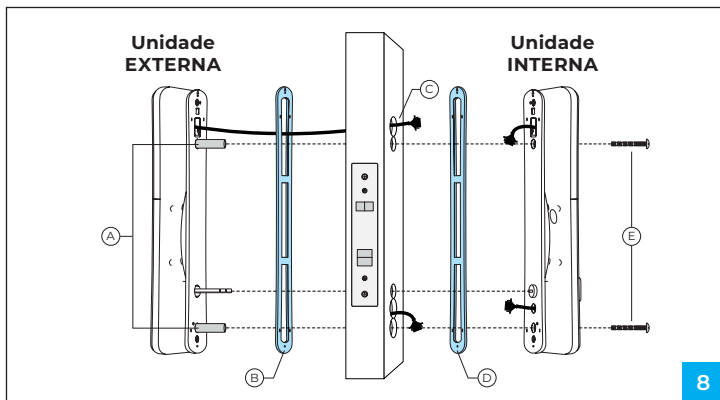

8

**8.** Insira as **torres conectoras (A)** na unidade externa da fechadura.

Para uma fixação adequada, certifique-se de que o lado sem chanfro seja inserido e fixado na unidade externa da fechadura.

Posicione a unidade externa da fechadura na máquina, encaixando o eixo conector e assegurando-se de que a **moldura de vedação (B)** está entre a fechadura e a porta.

Lembre-se de passar o cabo pelo furo apropriado, garantindo que ele fique para o lado interno do ambiente **(C)**.

Posicione a unidade interna garantindo que a **moldura de vedação (D)** está entre a fechadura e a porta.

Conecte os cabos e em seguida fixe a unidade interna com os dois **parafusos conectores (E)**.

Escolha o tamanho dos parafusos que melhor se adapta à espessura da sua porta

**OBSERVAÇÃO** Se tiver dúvidas com relação a quais itens utilizar para realizar a instalação, consulte a compatibilidade de tamanhos no item Kit de Instalação.

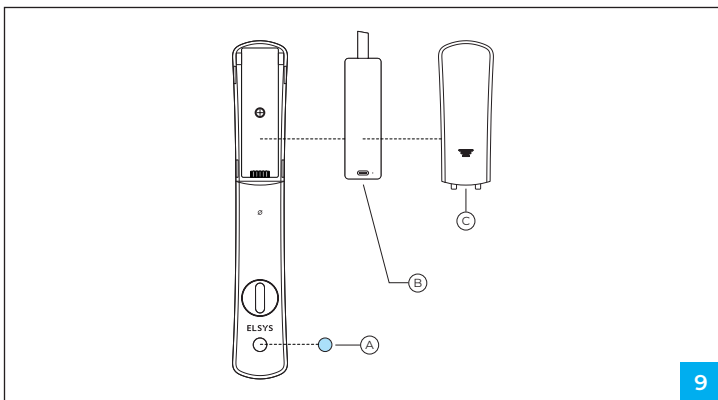

**9.** Insira o acabamento de silicone no parafuso interno **(A)**.

Insira a bateria de lítio **(B)** e feche corretamente o compartimento **(C)**.

Remova todas as películas de proteção dos componentes para finalizar a instalação.

## Guia de instalação da contra-testa

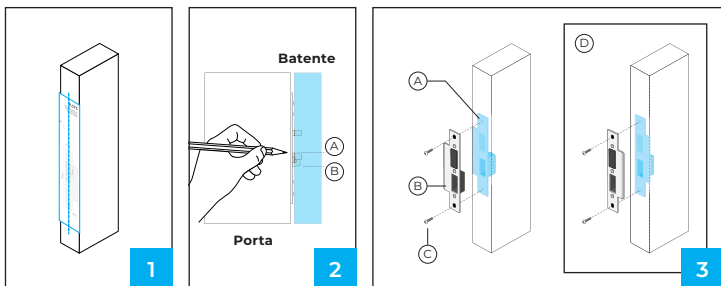

**1.** Para fazer a furatura no batente, marque a posição em que a contra-testa será fixada.

**2.** Encoste a porta no batente e marque dois pontos: um acima **(A)** e outro abaixo **(B)** do trinco como guias para centralizar o gabarito de furatura.

**3.** Para um acabamento mais refinado, faça o rebaixo completo da área correspondente a contra-testa **(A)**.

Fixe a **contra-testa (B)** utilizando os parafusos adequados para a fixação **(C)** garantindo que ela fique bem firme e nivelada.

A instalação da contra-testa deve ser feita de acordo com a orientação de abertura da porta.

Caso seja necessário, o acabamento plástico da contra-testa deve ser ajustado, removendo os parafusos e invertendo a fixação do acabamento. Garanta que a cava inferior permaneça sempre livre para permitir o curso completo da lingueta da fechadura **(D)**.

## Navegação do menu de configuração



### IMPORTANTE

Durante o primeiro acesso, a fechadura solicitará a criação da primeira senha de administrador. Recomenda-se a criação de pelo menos um administrador utilizando uma senha numérica.

### ACESSAR O MENU



- Pressione a **tecla Elsys (Y)** por **3 segundos**
- Insira a senha do administrador
- Pressione a campainha para confirmar.

1

### ADICIONAR ADMINISTRADOR

Adicione um administrador via senha numérica ou biometria

2

### ADICIONAR USUÁRIO

É possível incluir um usuário via senha numérica, biometria ou TAG

3

### EXCLUIR USUÁRIO OU ADMINISTRADOR

- 1 Através da senha numérica, biometria ou TAG
- 2 Através da posição cadastrada
- 3 Excluir todos os usuários



#### 4 CONFIGURAÇÕES DE REDE

#### 5 CONFIGURAÇÕES DE IDIOMA

- 1 Português
- 2 Inglês
- 3 Espanhol

#### 6 AJUSTES DE VOLUME

- 1 Voz
- 2 Campanha
  - 2 Aumentar Volume
  - 8 Diminuir Volume

#### 7 RESTAURAR

Restaura configurações de fábrica e exclui todos os cadastros

#### 8 VERIFICAÇÃO EM DUAS ETAPAS

- 1 Ativar
- 2 Desativar

## Termo de garantia

---

### ABRANGÊNCIA E PRAZO DE GARANTIA:

1. A Fechadura Digital Samba (ESF-DE6100I) é garantida pelo fabricante contra defeito de fabricação, sob uso normal pelo consumidor, por um período de 36 meses, neles já computados os 3 (três) meses estabelecidos por Lei (garantia legal).
2. É condição para o exercício do direito à garantia que a instalação do produto seja realizada exclusivamente por um técnico credenciado pela Elsys.
3. A garantia abrange o conserto ou a substituição do produto nos casos em que, a critério exclusivo do fabricante, mostra-se inviável o conserto.
4. O prazo desta garantia será contado a partir da data de aquisição do produto, comprovada esta mediante apresentação da nota fiscal.
5. Verificado defeito de fabricação dentro do prazo de garantia, o consumidor deverá contatar a Elsys através de seus canais oficiais.  
**SAC: 0800 003 5797 – Horário de Atendimento: Seg. a Sex. das 8h às 20h40. Sábados, das 8h às 19h.**
6. Análises e reparos, dentro do prazo de garantia, só poderão ser efetuados pela Elsys ou por empresas autorizadas, sob pena de perda da garantia.

### ESTÃO EXCLUÍDOS DESTA GARANTIA PRODUTOS COM:

1. Defeitos/danos decorrentes do descumprimento das orientações do técnico autorizado e cuidados indicados neste guia, bem como aqueles causados por agentes da natureza (enchentes, raios, etc.) e acidentes (quedas, batidas, etc.).
2. Defeitos decorrentes do uso em desacordo com as recomendações contidas neste guia, ligações em tensão elétrica errada ou instalação inadequada.
3. Danos externos na embalagem do produto.
4. Adulteração, violação ou rasura no número de série do produto.
5. Nota fiscal de venda ausente ou rasurada, modificações inseridas na nota fiscal ou quaisquer irregularidades, na nota fiscal ou no produto.

*Sendo constatado, dentro do prazo de validade de garantia, que o defeito ou dano no produto não está coberto pela garantia, conforme hipóteses exemplificadas acima, o consumidor será comunicado sobre o valor do orçamento para conserto do produto, sendo facultativa a aprovação, ou não, da execução dos serviços.*

**Para maiores informações, acesse o nosso site [www.elsys.com](http://www.elsys.com) ou contate o nosso SAC pelo telefone: 0800 003 5797**

### **PROTEÇÃO DE DADOS E SEGURANÇA CIBERNÉTICA:**

- 1.** A ELSYS reconhece a importância da privacidade e proteção dos dados pessoais de seus clientes, e adota medidas técnicas e organizacionais adequadas para garantir a segurança dos dados pessoais coletados. Para o funcionamento adequado das fechaduras digitais, pode ser necessário coletar e/ou armazenar certas informações pessoais, como biometria e senhas.
- 2.** Esses dados serão utilizados exclusivamente para os fins previstos no funcionamento do produto e não serão compartilhados com terceiros sem consentimento explícito, exceto quando exigido por lei.
- 3.** Os consumidores são incentivados a tomar precauções razoáveis para proteger suas informações pessoais, como não divulgar suas senhas a terceiros e manter seus dispositivos seguros.

**Para qualquer dúvida ou preocupação relacionada à proteção de dados e segurança da informação, por favor, entre em contato com o e-mail [contato.encarregado@elsys.com.br](mailto:contato.encarregado@elsys.com.br), ou, alternativamente, direcione uma correspondência física ao endereço Rua Doutor Alcides Gomes de Miranda, 251, Vila Pagano, Valinhos/SP.**

Importado por:

# ELSYS

**ELSYS Equipamentos Eletrônicos Ltda.**

Avenida Torquato Tapajós, 4780 - Bairro Colônia Santo Antônio  
CEP 69.093-018 - Manaus/AM - Brasil  
CNPJ: 34.484.188/0001-02

Rua Dr. Alcides Gomes de Miranda, 251, Galpão 1, 2 e 3 - Vila Pagano  
CEP 13277-220 - Valinhos/SP - Brasil  
CNPJ: 34.484.188/0005-36

Projetado no Brasil. Fabricado na China.

**www.elsys.com**



**ELSYS**

0800 003 5797  
sac@elsys.com.br

CONFIRA  
O MANUAL  
COMPLETO



"Este equipamento não tem direito à proteção contra interferência prejudicial e não pode causar interferência em sistemas devidamente autorizados.

Para informações do produto homologado, acesse o site <https://sistemas.anatel.gov.br/sch>

Google, Google Play e outube são marcas registradas da Google LLC. App Store e o logotipo da Apple são marcas registradas da Apple Inc. Alexa e o logotipo da Alexa são marcas registradas da Amazon.

241230-A  
620000000566

