

ELSYS

SAX

FECHADURA
DIGITAL DE
EMBUTIR WI-FI,
BIOMÉTRICA
COM CÂMERA



MANUAL DO
USUÁRIO

1. DESCRIÇÃO GERAL

A fechadura digital de embutir SAX (ESF-DE51001) oferece métodos de abertura variados, incluindo senha numérica, biometria, TAG adesiva, e chaveiro, além do aplicativo, sendo perfeita para residências, empresas e comércios. Esta fechadura, com proteção IP55, é adequada para instalação tanto em áreas internas quanto externas, integrando aberturas tradicionais com tecnologia de ponta. Equipada com uma câmera de alta definição, permite aos usuários visualizar e reconhecer visitantes por meio de um aplicativo móvel, possibilitando a abertura à distância.

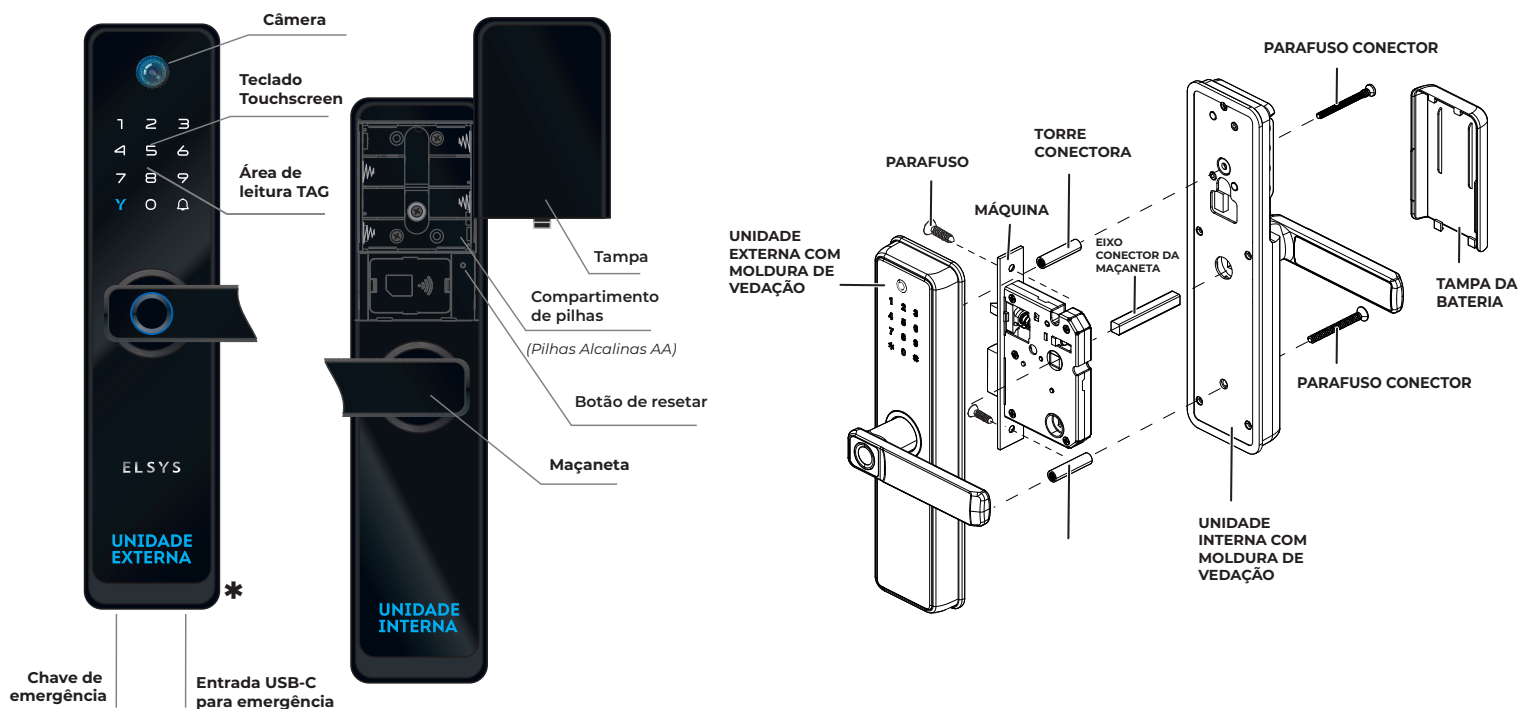

*Somente a parte externa do produto possui a proteção IP55

2. CONTEÚDO DA EMBALAGEM

1X KIT INSTALAÇÃO

1X UNIDADE EXTERNA, 1X UNIDADE INTERNA, 4X PILHAS ALCANICAS AA, 1X GUIA RÁPIDO, 1X GABARITO DE INSTALAÇÃO, 1X CONTRA TESTA, 1X ACABAMENTO DO BATENTE, 1X MORTISE, 3X TAGS (CHAVEIROS), 3 TAGS (ADESIVOS), 2X CHAVES MECÂNICAS, TORRE CONECTORA, PARAFUSO CONECTOR, EIXO CONECTOR DA MAÇANETA, PARAFUSO PORTAS DE MADEIRA, PARAFUSO PORTAS METÁLICAS

TAMANHO	25+6 mm	M5 x 20mm M5 x 40mm M5 x 60mm	65mm 100mm	M4 x 25mm	M 4,2 x 16 mm
QUANTIDADE	2	2	1	4	4
ESPRESSURA DA PORTA	30 - 80mm	30 - 45mm 50 - 60mm 65 - 80mm	30 - 50mm 55 - 80mm	30 - 80mm	30 - 80mm

*Imagens meramente ilustrativas

3. CUIDADO E SEGURANÇA

Leia atentamente as sugestões abaixo para prolongar a vida útil do produto e entender claramente as cláusulas de garantia.

- Jamais desmonte ou substitua peças com exceção das pilhas, pois isso pode causar mau funcionamento do produto e a perda da garantia.
- Não derrube o produto, exponha a fortes vibrações ou bata nele com objetos duros, evitando assim um possível mau funcionamento.
- Quando receber a sinalização de pilhas fracas, faça a substituição de todas as quatro pilhas. Utilize somente pilhas alcalinas na fechadura.
- Memorize sua(s) senha(s) e proteja as TAGs, pois, para garantir seu propósito de segurança, esse produto não possui mecanismos alternativos de abertura.
- Caso sua fechadura não funcione corretamente, acione o nosso Suporte pelo número **0800 003 5797**. Nossa equipe ajudará a resolver os problemas.

4. ESPECIFICAÇÕES TÉCNICAS

PRODUTO	ESF-DE51001
Material	Alumínio, Plástico, Acrílico e Vidro
Cor	Preto/Prata
Métodos dedesbloqueio	Senha Numérica, TAG, Biometria Controle Remoto e Chave Mecânica
Senhas de Administrador	Até 10
Senhas Numéricas	Até 200
Senhas Biométricas*	Até 100
TAGs	Até 200
Ângulo de impressão digital	360°
Tempo de abertura	1~1.5s
Aplicativo	Elsys Casa+
Sistema operacional compatível	Android 4.4/iOS 7.0 ou superior
Alimentação	DC6V - (4 pilhas alcalinas AA)
Consumo Corrente Estática (Stand by)	≤ 50 uA
Consumo Corrente Dinâmica (ON)	<200mA
Alimentação de emergência	Entrada USB-C (Carregador Portátil)
Durabilidade das pilhas	6 meses (Considerando Média 10 acessos diários)
Temperatura de operação	-20°C a 50°C
Umidade	10% ~ 95%
Instalação	30- 80mm de espessura
Dimensões	260x64x26mm
Proteção	IP55 (Resistência à água e poeira - Unid. Externa).

*A quantidade de biometria cadastrada pode variar de acordo com os outros métodos de abertura cadastradas.

Incorpora produto homologado pela Anatel sob o número 00473-24-04809

"Este equipamento não tem direito à proteção contra interferência prejudicial e não pode causar interferência em sistemas devidamente autorizados."

Para informações do produto homologado, acesse o site: <https://sistemas.anatel.gov.br/sch>

Google, Google Play e Youtube são marcas registradas da Google LLC.
App Store e o logotipo da Apple são marcas registradas da Apple Inc.
Alexa e o logotipo da Alexa são marcas registradas da Amazon.

PRODUTO TESTADO DE ACORDO COM AS DIRETRIZES DA ASSOCIAÇÃO BRASILEIRA DE NORMAS TÉCNICAS (ABNT)

5. INSTALAÇÃO

A Fechadura ESF-DE51001 é compatível com instalação em portas de giro e pivotantes, que abrem para dentro e para fora, com abertura para o lado direito ou esquerdo.

1. Abertura lado direito

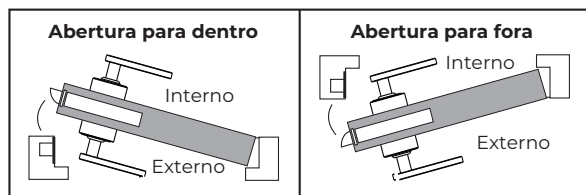

2. Abertura lado esquerdo

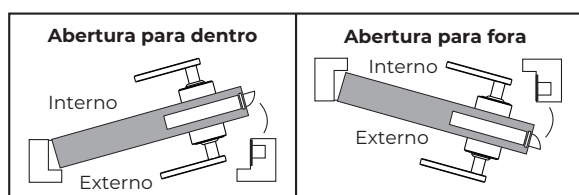

FERRAMENTAS NECESSÁRIAS PARA INSTALAÇÃO:



CHAVE PHILIPS



SERRA COÇO 38MM



FORMÃO CHANFRADO



MARTELO

6. GUIA DE INSTALAÇÃO NA PORTA

- 1** Posicione o gabarito adequado para a furação, alinhando a linha tracejada com a borda da porta. Faça as marcações necessárias para fixar as unidades interna e externa da fechadura. Para portas com abertura para a direita, posicione o gabarito no lado externo da porta. Para portas com abertura para a esquerda, posicione o gabarito no lado interno da porta.

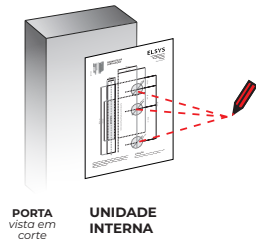

- 2** Use uma serra copo de 38mm para realizar as furações conforme as marcações.

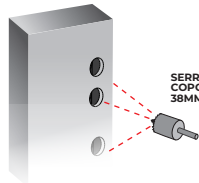

- 3** Posicione o gabarito para realizar as marcações necessárias para inserir a máquina da fechadura na lateral da porta, garantindo que as marcações estejam centralizadas na espessura da porta. Em portas com 35 mm de espessura, dobre o gabarito na linha pontilhada e faça as marcações. Para portas com espessura superior a 35 mm, separe o gabarito na linha pontilhada e centralize a parte menor na lateral da porta.

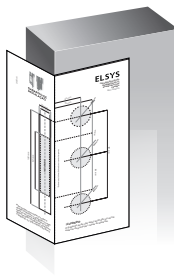

OBSERVAÇÃO 1

Para instalações em portas com abertura para a esquerda, realize a conversão do trinco seguindo o passo a passo abaixo. Em portas com abertura para a direita, não é necessário realizar essa alteração, pois a fechadura já vem configurada corretamente de fábrica para este tipo de abertura.

INSTRUÇÕES DE CONVERSÃO DA LINGUETA



- 5** Fixe a máquina na porta utilizando 2 parafusos de M4 x 25 mm ou M4,2x16mm. Utilize os parafusos adequados para o material de sua porta.

OBSERVAÇÃO 2

Para instalações em portas com abertura para a esquerda, realize a mudança de direção da maçaneta seguindo o passo a passo abaixo. Em portas com abertura para a direita, não é necessário realizar essa alteração, pois a fechadura já vem configurada corretamente de fábrica para este tipo de abertura.

INSTRUÇÕES DE CONVERSÃO DA MAÇANETA

1. AJUSTE A MAÇANETA DA UNIDADE EXTERNA

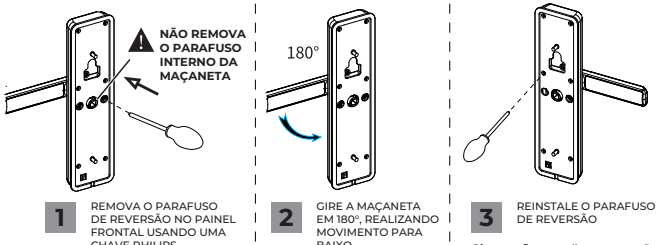

Observação: ao realizar a conversão da maçaneta, insira o parafuso no furo paralelo no lado oposto ao original. O parafuso deve sempre ser fixado no lado oposto da direção da maçaneta.

2. AJUSTE A MAÇANETA DA UNIDADE INTERNA

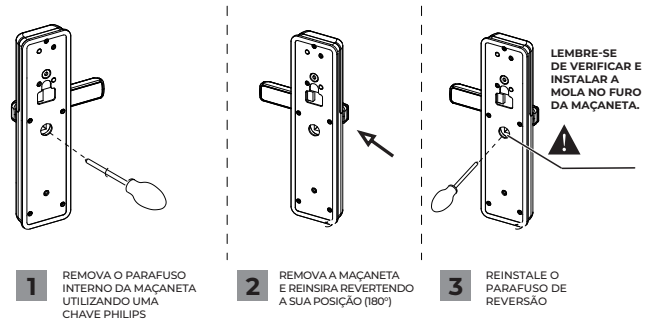

- 6** Encaixe o EIXO CONECTOR na unidade externa, utilize o tamanho que melhor se adapta a espessura da porta. Se tiver dúvidas, consulte a tabela de compatibilidade no item Kit de Instalação.

- 7** Insira as TORRES CONECTORAS. Se tiver dúvidas, consulte a tabela de compatibilidade no item Kit de Instalação.

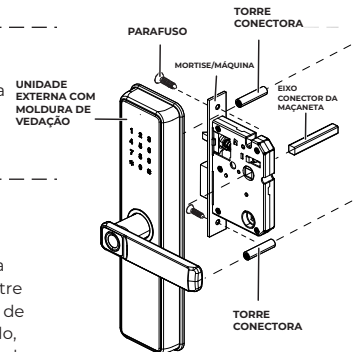

- 8** Posicione a unidade externa da fechadura na máquina/mortise, assegurando-se de garantir que a MOLDURA DE VEDAÇÃO está entre a fechadura e a porta. Lembre-se de passar o cabo pelo furo apropriado, garantindo que ele fique para o lado interno do ambiente.

- 9** Encaixe a unidade interna na parte de dentro da porta, assegurando-se de garantir que a MOLDURA DE VEDAÇÃO está entre a fechadura e a porta. Conecte o cabo e, em seguida, fixe a unidade com os dois PARAFUSOS CONECTORES (na posição do compartimento de pilhas e na parte inferior). Escolha o tamanho dos parafusos que melhor se adapta à espessura da sua porta.

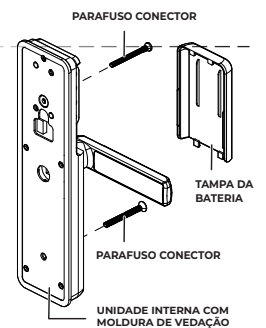

- 10** Adicionei as 4 pilhas alcalinas AA enviadas na embalagem. Remova as películas de proteção do vidro.

INSTALAÇÃO BATENTE

- 1** Para fazer a furação do batente, marque a posição em que ele será fixado. Com a lingueta estendida, encoste a porta no batente e marque dois pontos: um acima da lingueta e outro abaixo do trinco, usando a contra testa como guia para centralizá-los. Importante: Se estiver substituindo uma maçaneta convencional, é possível que os furos já existentes coincidam com as novas marcações.

- 2** Efetue as modificações necessárias na área marcada.

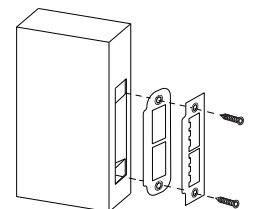

- 3** Fixe a contra-testa e o acabamento no batente usando os dois parafusos de M4x25mm ou M4,2x16mm fornecidos. Escolha parafusos compatíveis com o material do seu batente. Se tiver dúvidas, consulte a tabela de compatibilidade no item kit de instalação.

7. ESTRUTURA DO MENU



Pressione a tecla **Elsys (Y)** por **3 segundos** para acessar o menu de **configurações**



Insira uma senha de administrador e pressione a tecla **campainha para confirmar**

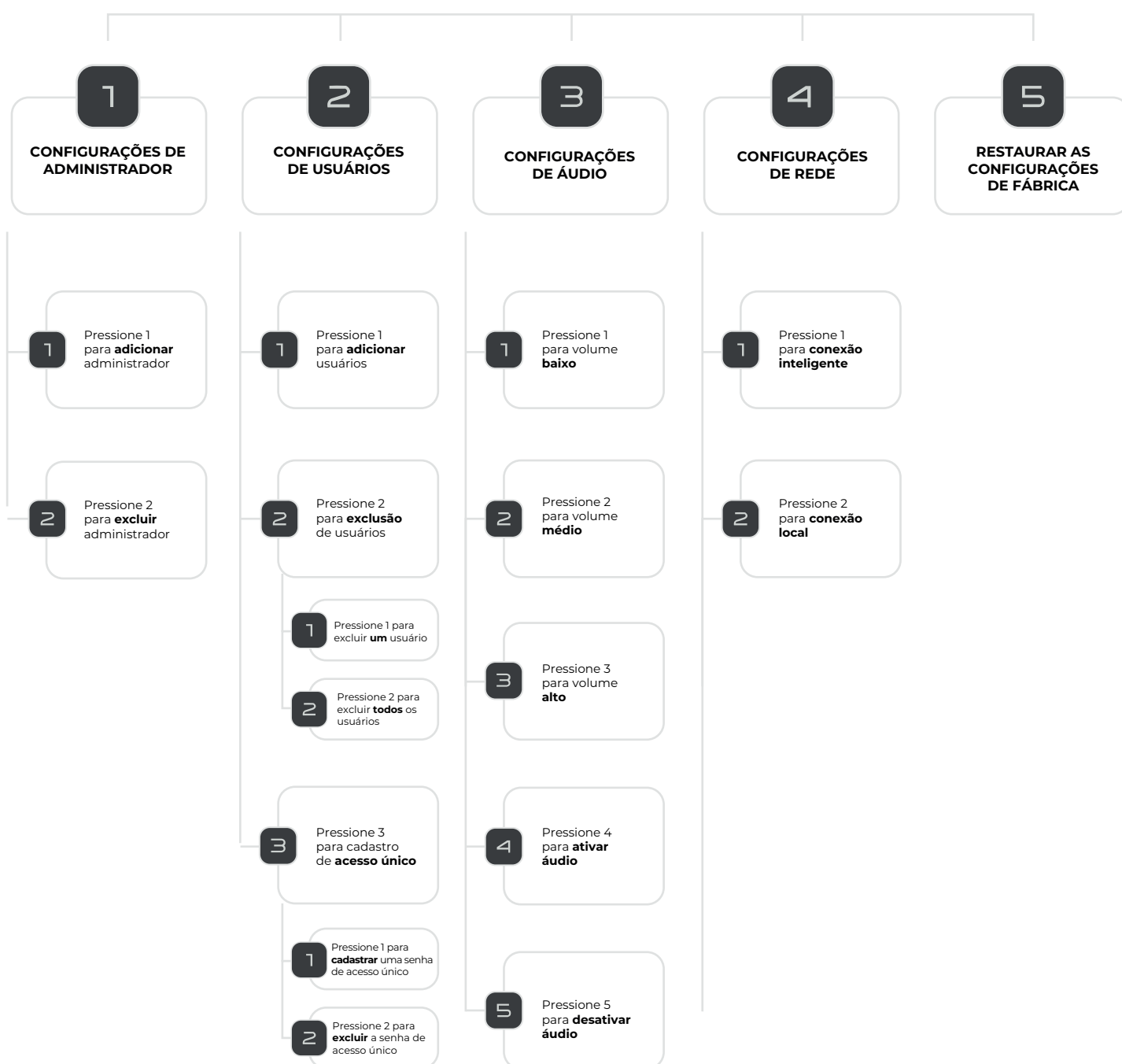

8. MENU DE CONFIGURAÇÕES

PRIMEIRO ACESSO

Importante: Para sua segurança altere a senha padrão de fábrica adicionando um administrador.

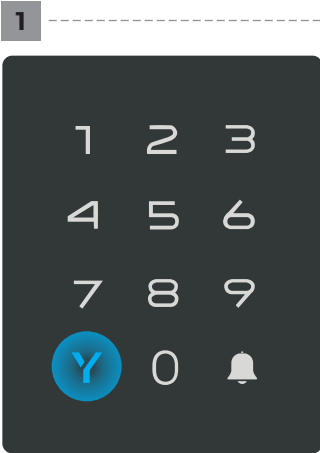

Pressione a tecla Elsys (Y) por 3 segundos para acessar o menu de configurações.

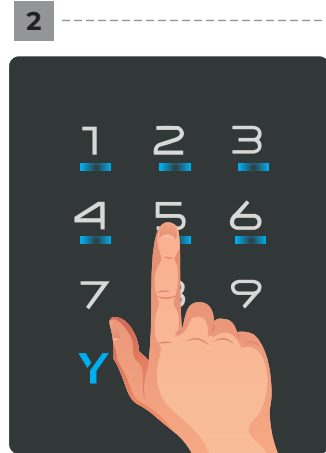

Insira a senha padrão de administrador.
SENHA PADRÃO: 123456

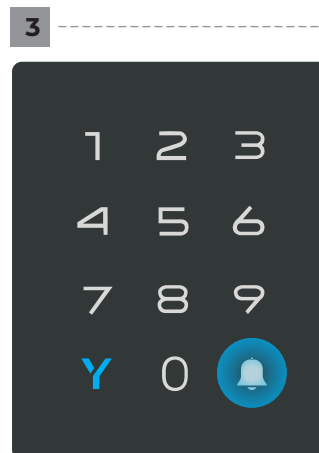

Pressione a tecla campainha para confirmar.

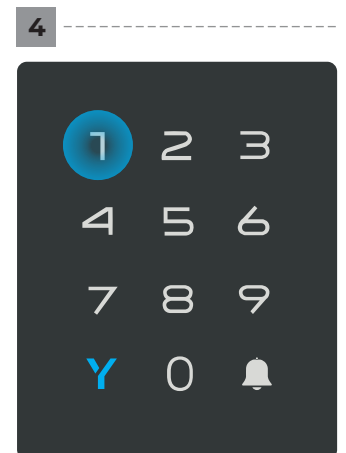

Pressione 1 para configurações de administrador.

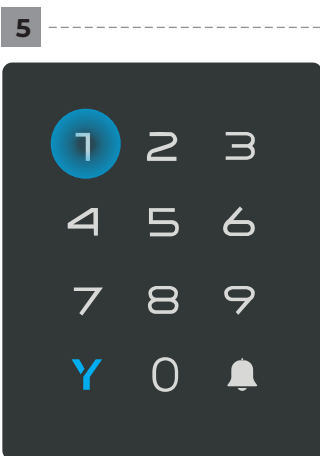

Pressione 1 para adicionar administrador.

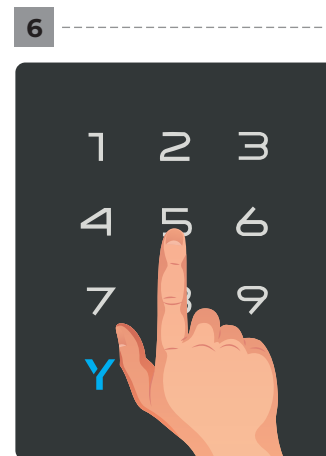

Insira as informações do administrador (Senha Numérica ou biometria).

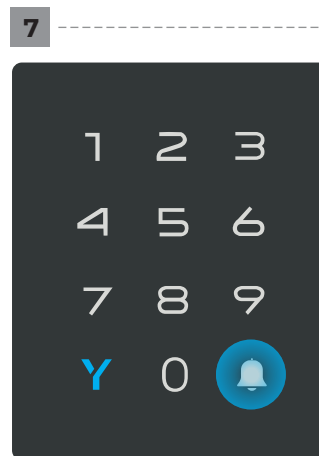

Siga as orientações de confirmação.

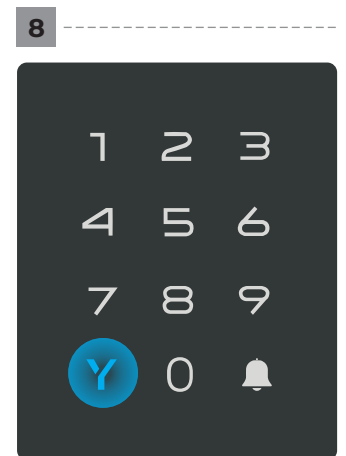

Pressione a tecla Elsys (Y) para retornar ao menu anterior ou aguarde para sair.

8.1 ADIÇÃO DE ADMINISTRADORES

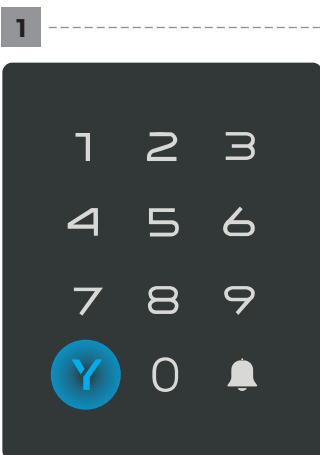

Pressione a tecla Elsys (Y) por 3 segundos para acessar o menu de configurações.

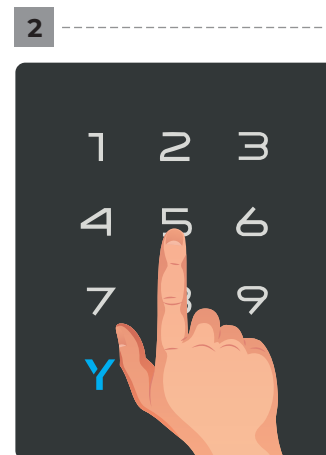

Insira uma senha de administrador ativa.

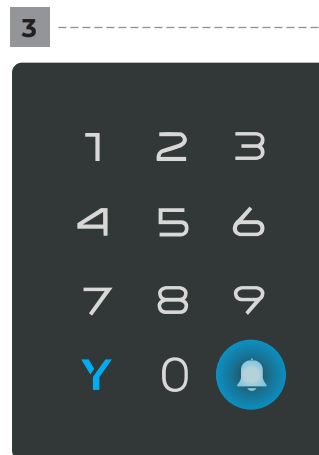

Pressione a tecla campainha para confirmar.

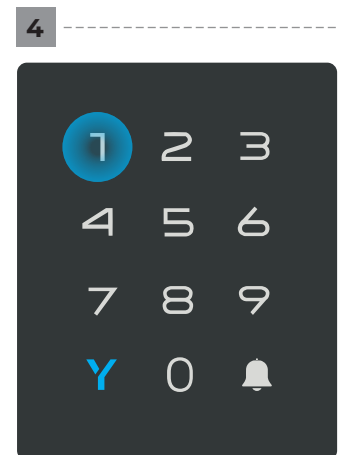

Pressione 1 para configurações de administrador.

5

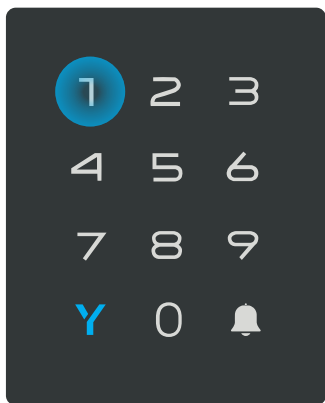

Pressione 1 para adicionar administrador.

6

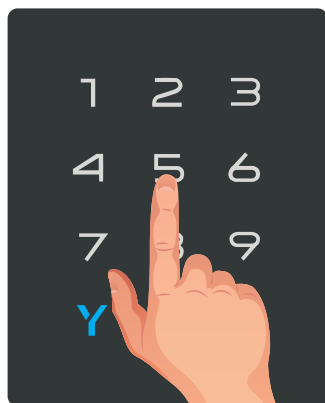

Insira as informações do administrador (Senha Numérica ou biometria).

7

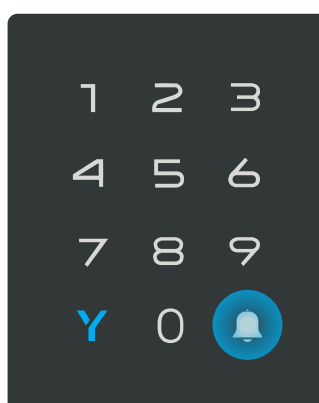

Siga as orientações de confirmação.

8

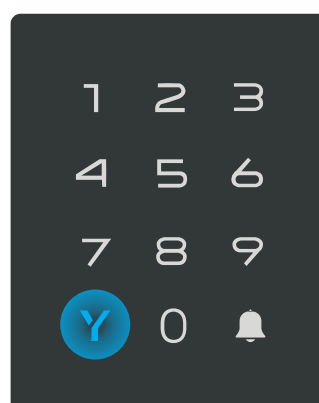

Pressione a tecla Elsys (Y) para retornar ao menu anterior ou aguarde para sair.

Se desejar, repita o processo. É possível configurar até 10 senhas de administrador.

DICA: Utilize a Tabela de Códigos no final do documento para registrar a posição dos administradores adicionados. Essa informação é necessária caso deseje excluir o administrador posteriormente.

8.2 EXCLUSÃO DE ADMINISTRADORES

1

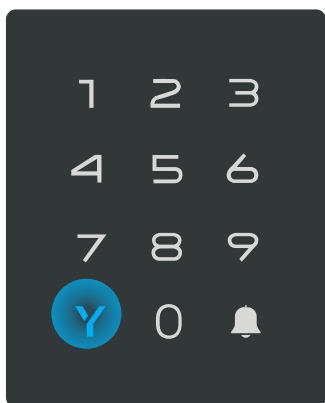

Pressione a tecla Elsys (Y) por 3 segundos para acessar o menu de configurações.

2

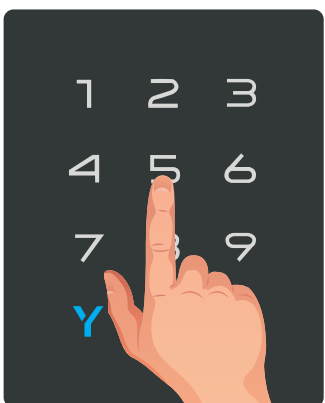

Insira uma senha de administrador ativa.

3

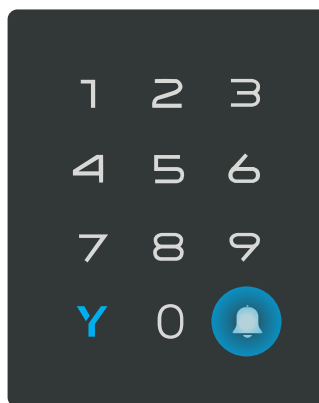

Pressione a tecla campainha para confirmar.

4

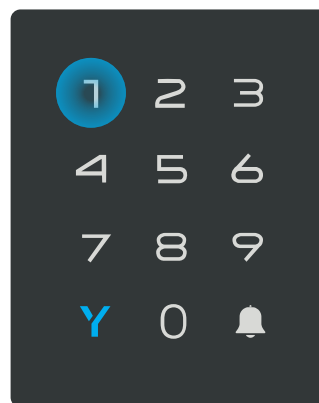

Pressione 1 para configurações de administrador.

5

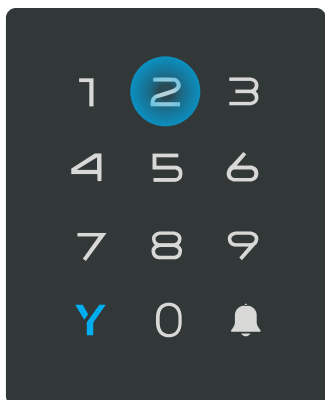

Pressione 2 para excluir administrador.

6

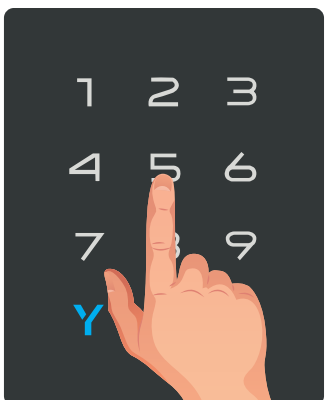

Adicione a posição do administrador que deseja excluir.

7

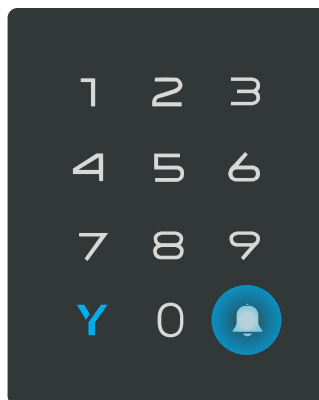

Pressione a tecla campainha para confirmar.

8

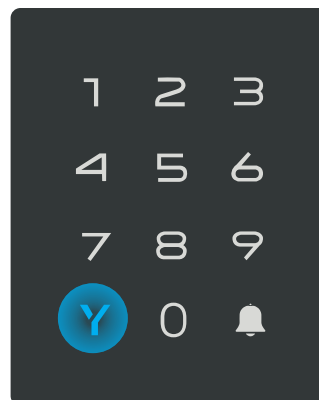

Pressione a tecla Elsys (Y) para retornar ao menu anterior ou aguarde para sair.

Se desejar, repita o processo. Garanta que haja sempre um administrador cadastrado.

8.3 ADIÇÃO DE USUÁRIOS

1 -----

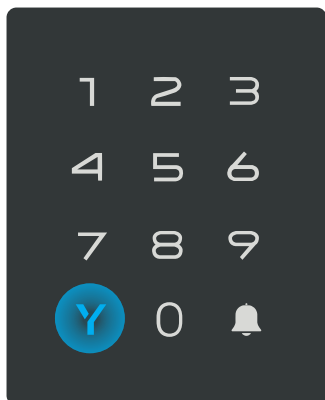

Pressione a tecla Elsys (Y) por 3 segundos para acessar o menu de configurações.

2 -----

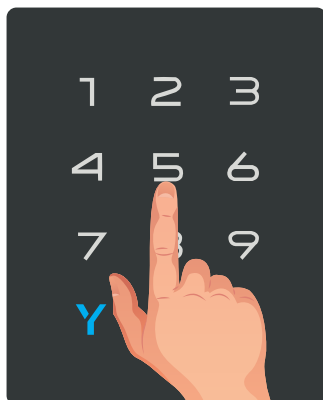

Insira uma senha de administrador ativa.

3 -----

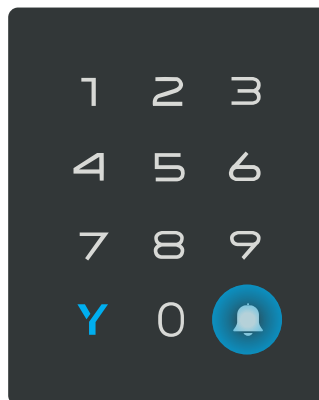

Pressione a tecla campanha para confirmar.

4 -----

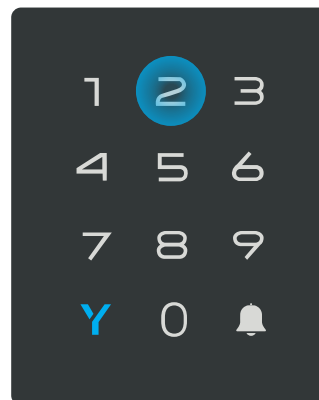

Pressione 2 para configurações de usuários.

5 -----

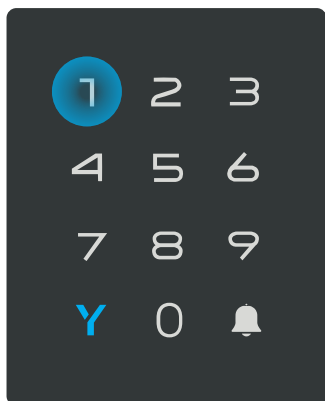

Pressione 1 para adicionar usuário.

6 -----

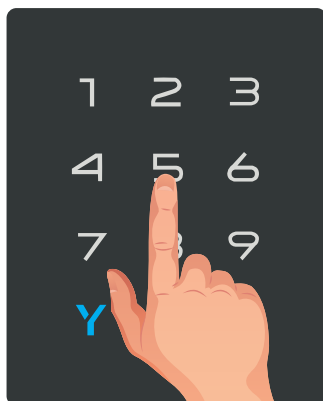

Insira as informações do usuário (Senha Numérica, biometria ou TAG).

7 -----

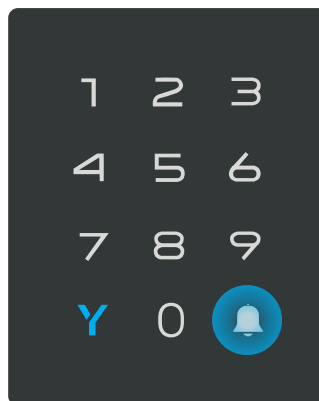

Siga as orientações de confirmação.

8 -----

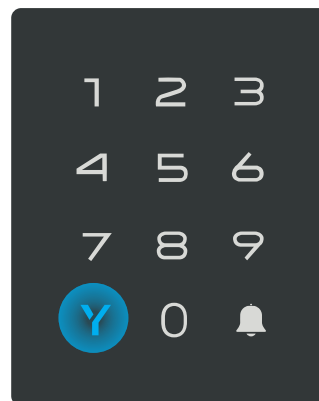

Pressione a tecla Elsys (Y) para retornar ao menu anterior ou aguarde para sair.

Se desejar, repita o processo. É possível configurar até 200 Senhas Numéricas, 100 Biometrias ou 200 TAGs.

DICA: Utilize a Tabela de Códigos no final do documento para registrar a posição dos usuários adicionados. Essa informação é necessária caso deseje excluir o usuário posteriormente.

8.4 EXCLUSÃO DE USUÁRIOS

1 -----

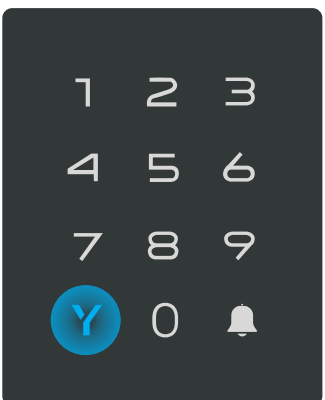

Pressione a tecla Elsys (Y) por 3 segundos para acessar o menu de configurações.

2 -----

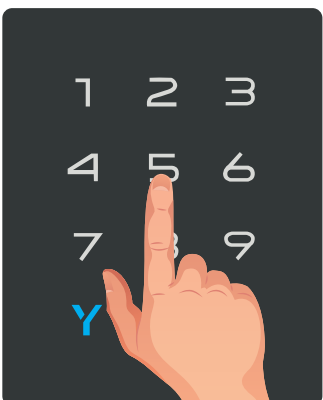

Insira uma senha de administrador ativa.

3 -----

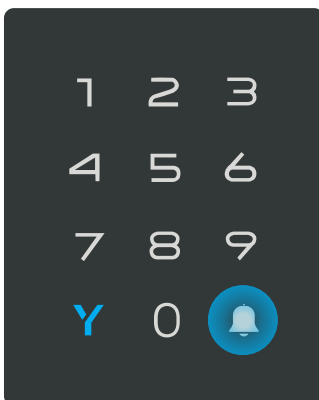

Pressione a tecla campanha para confirmar.

4 -----

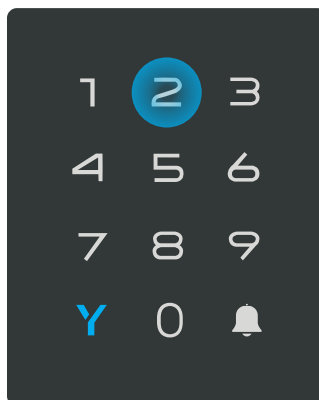

Pressione 2 para configurações de usuários.

5

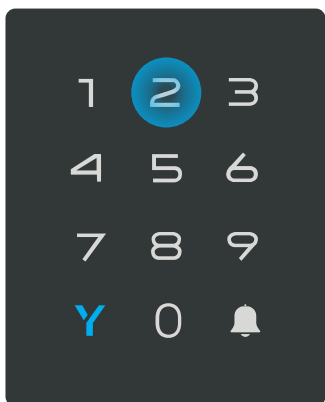

Pressione 2 para excluir usuário.

6

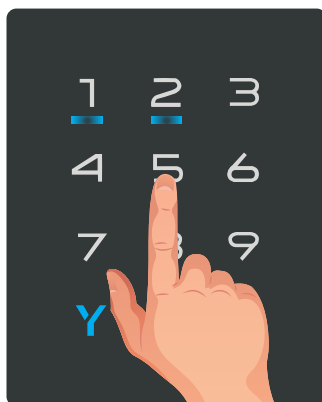

Pressione 1 para excluir usuário. Pressione 2 para excluir todos os usuários.

7

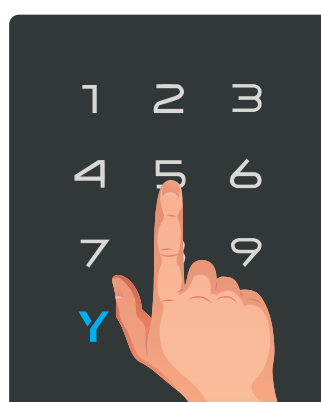

Se escolheu excluir um usuário específico, adicione a posição do usuário que deseja excluir.

8

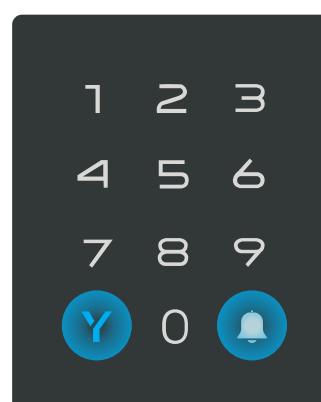

Pressione a tecla campainha para confirmar. Pressione a tecla Elsys (Y) para retornar ao menu anterior ou aguarde para sair.

Se desejar, repita o processo.

8.5 CADASTRO DE ACESSO ÚNICO - FUNÇÃO CONVIDADO

1

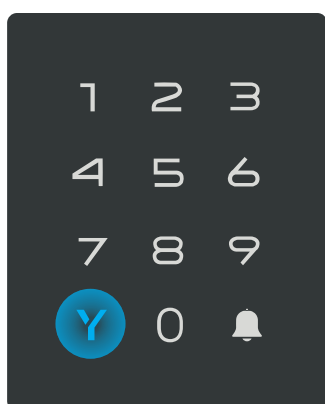

Pressione a tecla Elsys (Y) por 3 segundos para acessar o menu de configurações.

2

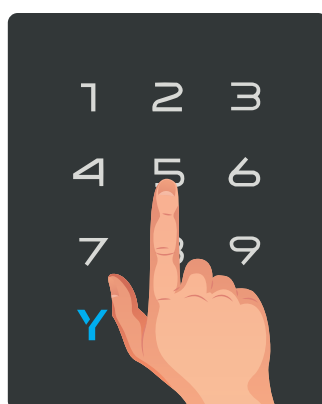

Insira uma senha de administrador ativa.

3

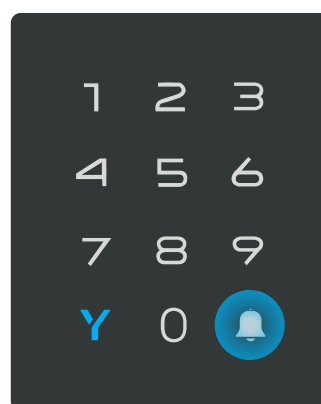

Pressione a tecla campainha para confirmar.

4

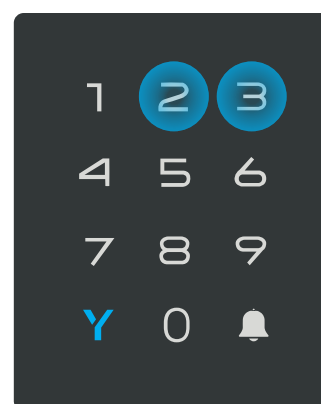

Pressione 2 para configurações de usuários e, em seguida, pressione 3 para cadastro de acesso único.

5

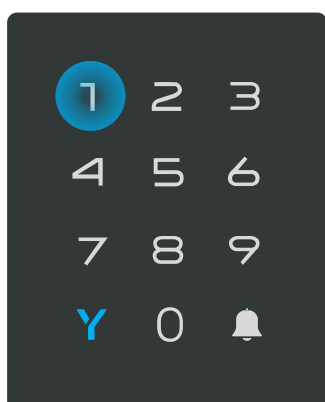

Pressione 1 cadastrar uma senha de acesso único.

6

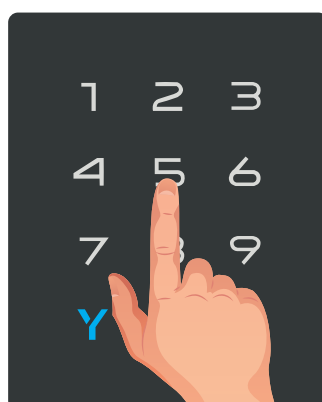

Insira a senha de acesso único. Pressione a tecla campainha para confirmar.

7

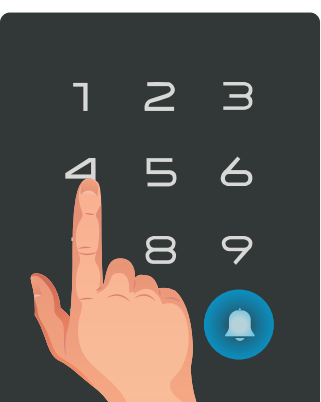

Insira novamente as informações do usuário e confirme.

8

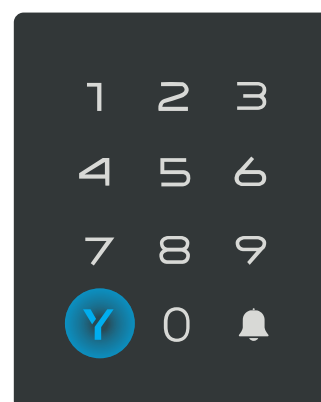

Pressione a tecla Elsys (Y) para retornar ao menu anterior ou aguarde para sair.

Após ser utilizada, a senha de acesso único será excluída instantaneamente.

8.6 EXCLUSÃO DE ACESSO ÚNICO - FUNÇÃO CONVIDADO

1 -----

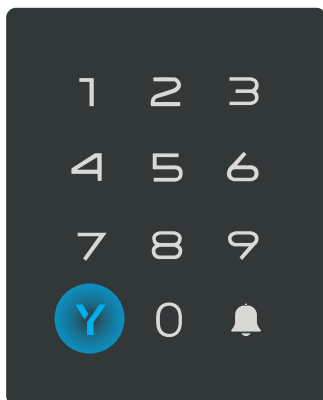

Pressione a tecla Elsys (Y) por 3 segundos para acessar o menu de configurações.

2 -----

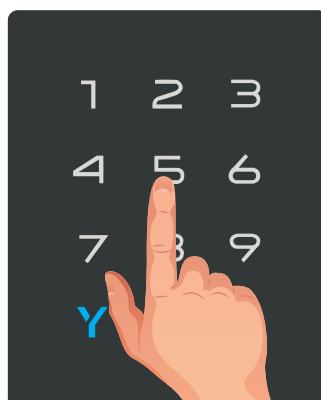

Insira uma senha de administrador ativa.

3 -----

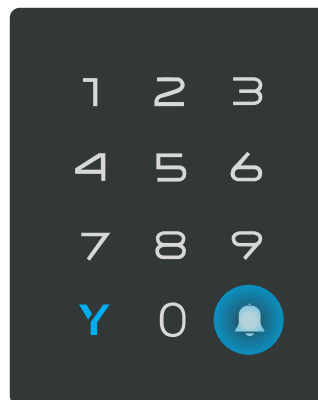

Pressione a tecla campainha para confirmar.

4 -----

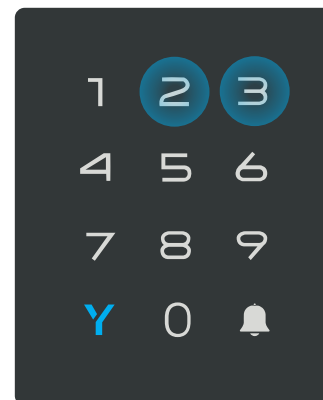

Pressione 2 para configurações de usuários e em seguida, pressione 3 para cadastro de acesso único.

5 -----

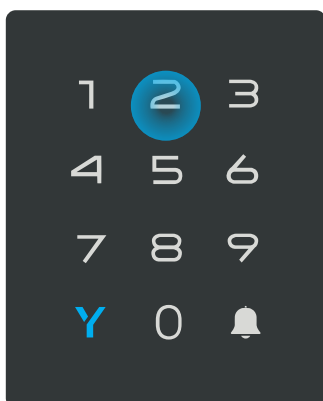

Pressione 2 para excluir a senha de acesso único.

6 -----

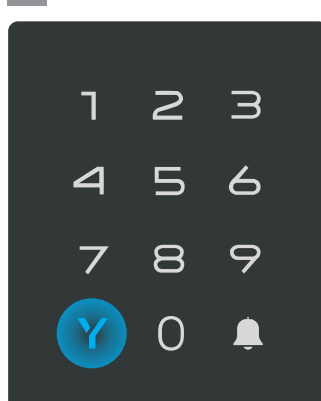

Pressione a tecla Elsys (Y) para retornar ao menu anterior ou aguarde para sair.

ATENÇÃO: Todas as senhas de acesso único são excluídas

8.7 CONFIGURAÇÕES DE ÁUDIO

1 -----

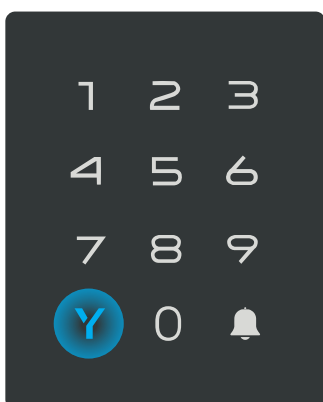

Pressione a tecla Elsys (Y) por 3 segundos para acessar o menu de configurações.

2 -----

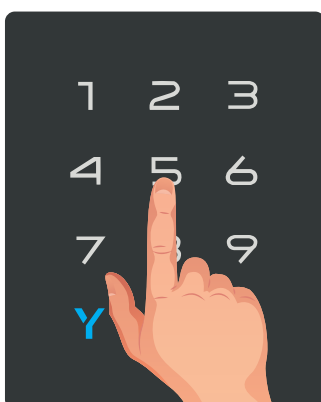

Insira uma senha de administrador ativa.

3 -----

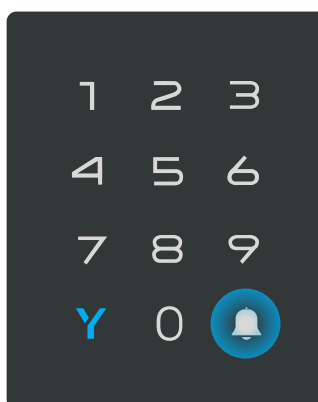

Pressione a tecla campainha para confirmar.

4 -----

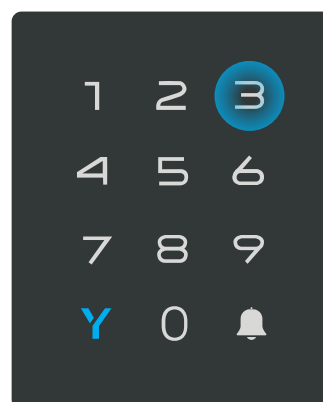

Pressione 3 para configurações de áudio.

5

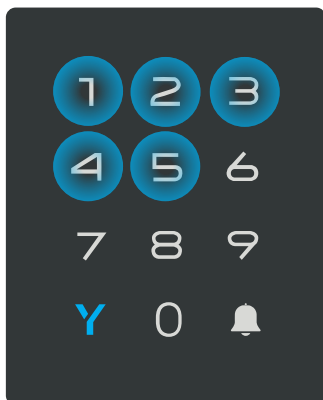

Pressione 1 para volume baixo;
Pressione 2 para volume médio;
Pressione 3 para volume alto;
Pressione 4 para ativar áudio;
Pressione 5 para desativar áudio.

6

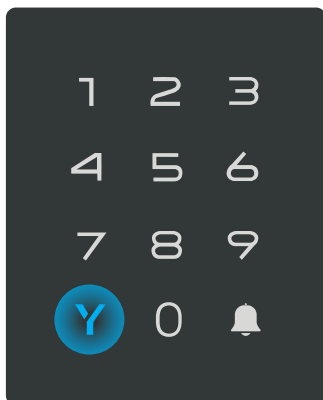

Pressione a tecla Elsys (Y) para retornar ao menu anterior ou aguarde para sair.

9. CONFIGURAÇÕES DE REDE

1

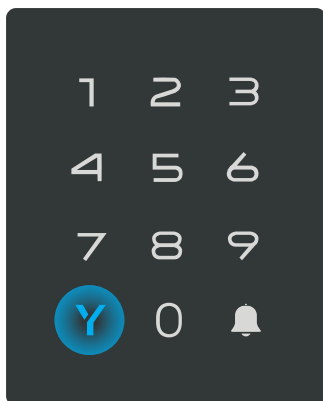

Pressione a tecla Elsys (Y) por 3 segundos para acessar o menu de configurações.

2

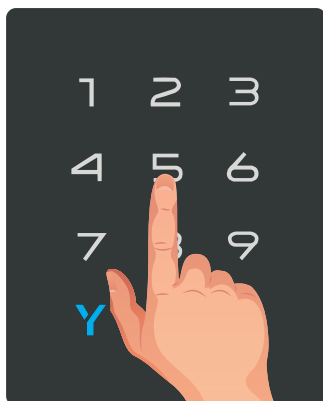

Insira uma senha de administrador ativa.

3

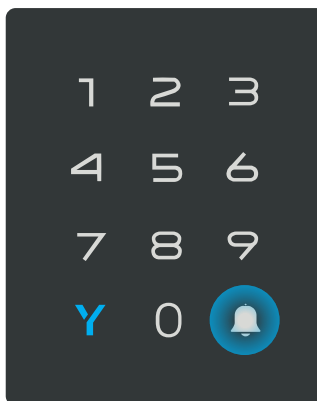

Pressione a tecla campainha para confirmar.

4

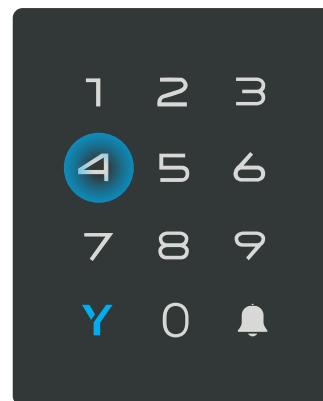

Pressione 4 para configurações de rede.

OPÇÃO 1

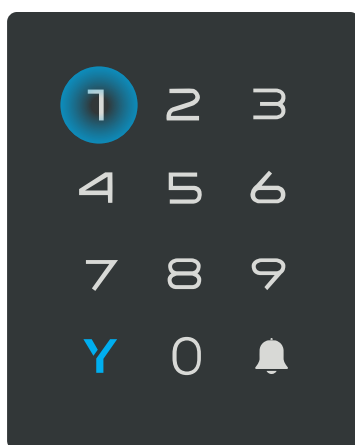

Pressione 1 para "Conexão Inteligente".

	Baixe o aplicativo ELSYS CASA+ e realize o seu cadastro no aplicativo;
	No aplicativo "Elsys Casa+" pressione o botão "Adicionar dispositivos";
	Selecione a opção "Fechadura SAX" e então em "Iniciar Configuração";
	Confirme o nome da sua rede WiFi e digite a senha da rede. Para que o aplicativo localize sua rede Wi-Fi, ou localização deverá estar habilitada;
	O aplicativo buscará a sua Fechadura SAX e caso encontre concluirá a configuração.

OPÇÃO 2

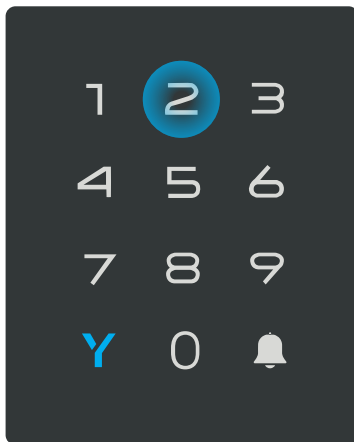

Pressione 2 para "Conexão Local".

	Baixe o aplicativo ELSYS CASA+ e realize o seu cadastro no aplicativo;
	No aplicativo "Elsys Casa+" pressione o botão "Adicionar dispositivos";
	Selecione a opção "Fechadura SAX" e então em "Iniciar Configuração";
	Confirme o nome da sua rede Wi-Fi e digite a senha da rede. Para que o aplicativo localize sua rede Wi-Fi, a localização deverá estar habilitada;
	No canto superior direito do aplicativo pressione Modo EZ para alterar e selecione Modo AP, depois clique em "Próximo";
	Pressione "Conecte-se" para conectar o seu smartphone à fechadura;
	Procure pela rede da sua fechadura "SmartLife-XXX" e conecte-se nela;
	Retorne ao aplicativo Elsys Casa+;
O aplicativo buscará a sua Fechadura SAX e caso encontre concluirá a configuração.	

10. RESTAURAR CONFIGURAÇÕES DE FÁBRICA

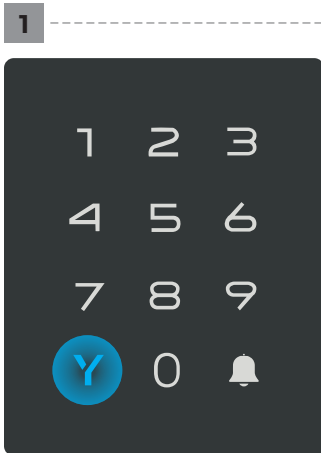

Pressione a tecla Elsys (Y) por 3 segundos para acessar o menu de configurações.

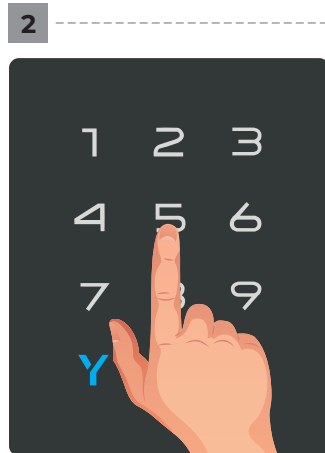

Insira uma senha de administrador ativa.

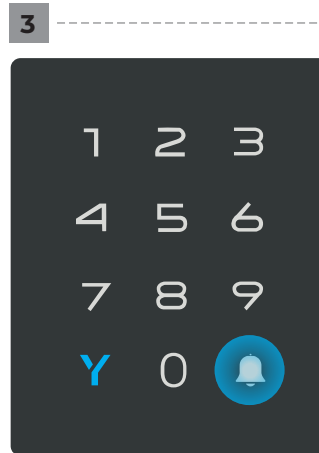

Pressione a tecla campainha para confirmar.

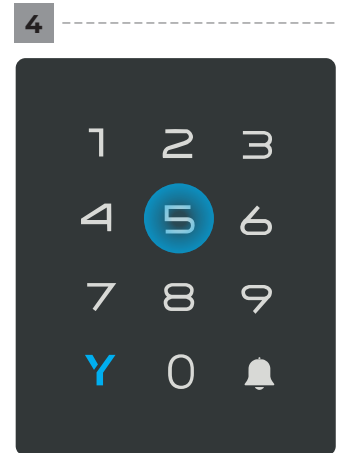

Pressione 5 para restaurar as configurações de fábrica.

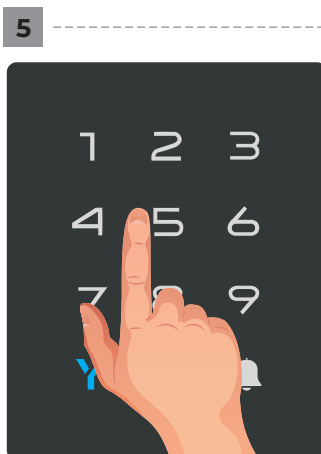

Insira novamente a senha de administrador.

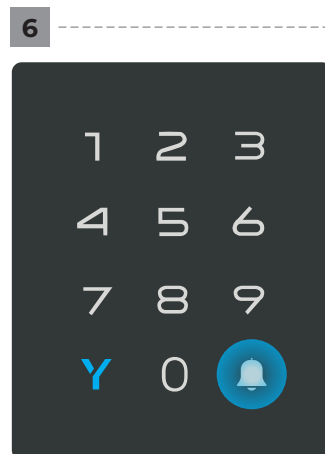

Pressione a tecla campainha para confirmar.

ATENÇÃO: Ao restaurar as configurações de fábrica, todos os métodos de acesso cadastrados serão excluídos.

12. INSTRUÇÕES PARA RESETAR A FECHADURA DIGITAL

- 1. Prepare o Instrumento para Reset:** Antes de começar, localize um clipe de papel ou um item similar. Este será usado para pressionar o botão de reset.
- 2. Acesse o Compartimento de Pilhas:** Abra o compartimento de pilhas da fechadura. Este geralmente se encontra na parte interna da porta.
- 3. Localize o Botão de Reset:** Dentro do compartimento de pilhas, procure pelo botão de reset. Este botão pode ser pequeno e discreto, por isso, observe com atenção.
- 4. Pressione o Botão de Reset:** Utilize o clipe de papel ou o item similar para pressionar o botão de reset. Mantenha o botão pressionado por no mínimo 5 segundos. É importante manter a pressão constante para garantir que o reset seja efetuado corretamente.
- 5. Aguarde a Confirmação:** Após soltar o botão de reset, a fechadura pode emitir um sinal sonoro ou um indicador luminoso para confirmar que o reset foi realizado com sucesso.
- 6. Reconfiguração:** Após o reset, todas as configurações personalizadas serão perdidas. Você precisará reconfigurar a fechadura, estabelecendo novas senhas, cadastrando novamente as biometrias e ajustando as configurações conforme necessário.



13. FUNÇÕES BÁSICAS

13.1 TRANCAR A FECHADURA

Ao fechar a porta automaticamente ela ficará trancada através do trinco da fechadura. Caso também deseje adicionar a tranca extra basta girar a maçaneta para cima tanto do lado de dentro quanto do lado de fora.

13.2 ABRIR A PORTA PELO LADO DE DENTRO

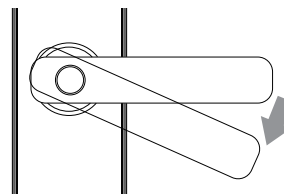

Basta girar a maçaneta para baixo para destravar a fechadura

13.4 ABRIR A PORTA PELO LADO DE FORA

Insira a digital cadastrada no leitor biométrico.

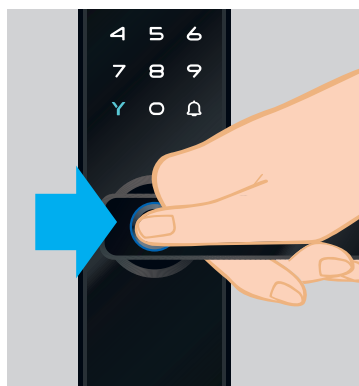

Usando a Biometria

1. Deslize o dedo sobre o teclado para ativá-lo.
2. Digite uma senha cadastrada e pressione 🔔



Usando Senhas Numéricas

Encoste a TAG no leitor, localizado no centro do teclado, entre os números 5 e 8.



Usando a TAG

14. ABERTURA DE EMERGÊNCIA

A Abertura de Emergência deve ser usada em caso de falta de bateria ou de outro motivo que impeça o funcionamento da fechadura.

1. Abertua via Cabo USB-C



- Insira um cabo de Carregador Portátil/Power Bank na entrada USB-C localizada na parte inferior da Fechadura Digital Elsys;
- Deslize o dedo sobre o teclado para ativá-lo;
- Digite uma senha cadastrada e pressione 🔔
- Gire a maçaneta para destravar a porta.

2. Abertua utilizando a chave



- Insira a chave no local indicado;
- Gire a chave no sentido horário;
- Gire a maçaneta para destravar a fechadura.



FUNÇÃO CONVIDADO

Permite aos usuários cadastrar uma senha de uso único diretamente através do menu da fechadura. Esta funcionalidade é ideal para situações em que você precisa conceder acesso temporário a sua casa, como para prestadores de serviços ou visitantes.



TENTATIVAS DE VIOLAÇÃO

Proteja sua residência contra possíveis violações. A fechadura bloqueia o acesso (durante 1 minuto) quando negadas 5 tentativas consecutivas de abertura .



FUNÇÃO SENHA SEGURA

Esta funcionalidade permite aos usuários inserir números adicionais antes ou depois da senha real. Essa característica é particularmente útil em situações onde o morador não se sente seguro.

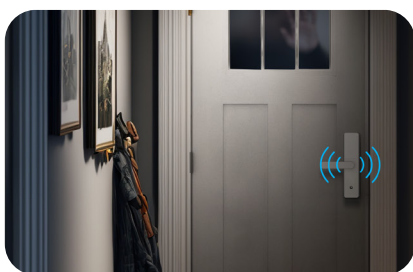

ALARME DE EMERGÊNCIA

Quando uma senha designada como alarme de emergência é utilizada para desbloquear a fechadura, todos os usuários que possuem acesso ao aplicativo, recebem uma notificação instantânea, indicando o acesso de emergência, juntamente com o horário correspondente.

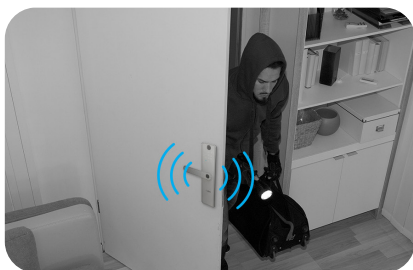

ALARME DE ARROMBAMENTO

A fechadura possui um alarme de arrombamento integrado. Se uma pessoa mal-intencionada tentar remover a fechadura da porta em que está instalada, um alarme sonoro será emitido imediatamente, alertando sobre a tentativa de violação.



INSTASHOT

Quando um visitante pressiona a tecla de campainha, que é facilmente visível no teclado, a fechadura ativa sua câmera. Depois de acionada a campainha, a fechadura captura uma imagem do visitante. Um aviso sonoro é emitido no momento em que a imagem é capturada.

No esquema abaixo, você pode verificar a distância adequada para que a fechadura capture uma imagem de qualidade. Você receberá imediatamente uma notificação em seu celular informando que alguém está na porta, acompanhada da imagem capturada. Se desejar permitir a entrada, você pode liberar o acesso diretamente pelo aplicativo, de qualquer lugar que esteja.



ATENÇÃO:

Para garantir imagens noturnas de alta qualidade, assegure uma fonte de luz próxima ao dispositivo.

16. CONHEÇA O APLICATIVO

Está é tela inicial da fechadura

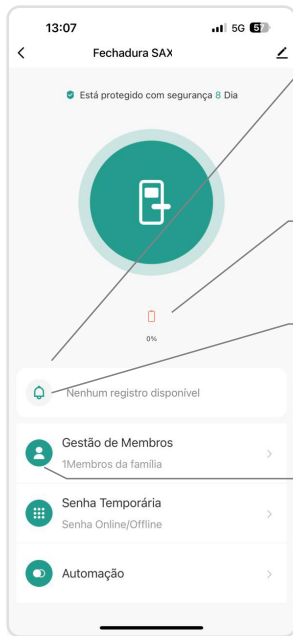

Alarmes

Seja alertado quando um usuário digitar uma senha específica. Para isso, acesse Usuários e adicione um novo, vinculando ele a uma posição de senha criada na fechadura.

Nível de Bateria

Registros

Visualize todos os acessos realizados na fechadura e o horário.

Usuários

Gerencie pelo aplicativo membros da família ou outros usuários.*

*A inclusão e remoção de usuários no aplicativo não altera os cadástrros da fechadura.

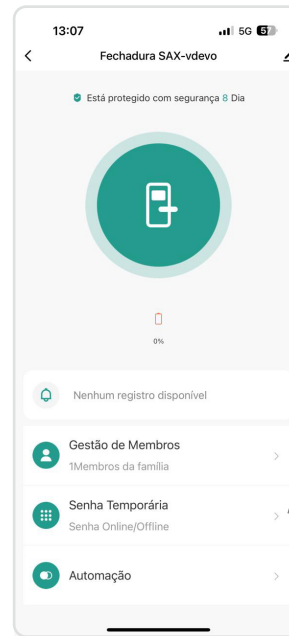

Outras Opções

Clique no canto superior para acessá-las:

- Renomear a fechadura;
- Informações do dispositivo;
- Cenários e automações;
- Compartilhamento de dispositivo;
- FAQ e Feedback;
- Remover dispositivo;

Senha Temporária

Crie uma senha com um período de validade ou uma senha de acesso único. Escolha o tipo de senha que deseja criar, clique no + no canto superior direito do aplicativo e digite a senha desejada, depois defina o nome, a validade e clique em salvar. Para sincronizar o dispositivo é necessário interagir com o teclado da fechadura.

Você também pode deletar essa senha pressionando sobre ela e clicando "excluir". Ela será apagada do dispositivo na próxima vez que a fechadura for ativada.

17. TROCA DE PILHAS

Quando as pilhas estiverem fracas, será emitido um alerta ao destrancar a fechadura indicando que as pilhas devem ser substituídas.

Quando isso ocorrer, substitua todas as 4 pilhas (utilize sempre pilhas alcalinas).



Retire a tampa.



UNIDADE INTERNA

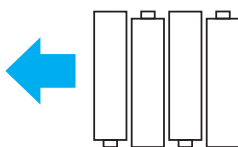

Substitua as 4 pilhas (AA) Alcalinas

Insira as pilhas respeitando as polaridades (+) e (-). Ver desenho no compartimento de pilhas. Cuidados: Mantenha as pilhas fora do alcance de crianças, seu vazamento é altamente prejudicial à saúde e em contato com a pele deve ser lavado com água abundante. Ocorrendo irritação procure auxílio médico.



Descarte: Após o uso, as pilhas e/ou baterias deverão ser entregues ao estabelecimento comercial, rede de assistência técnica autorizada ou em locais de coleta indicados pelo órgão regulador de proteção ao meio ambiente.

20. TERMO DE GARANTIA

BRANGÊNCIA E PRAZO DE GARANTIA DO PRODUTO:

1. As Fechaduras Digital SAX (ESF-DE5100I) é garantida pelo fabricante contra defeito de fabricação, sob uso normal pelo consumidor, por um período de 24 meses, neles já computados os 3 (três) meses estabelecidos por Lei (garantia legal).
2. É condição para o exercício do direito à garantia que a instalação do produto seja realizada exclusivamente por um técnico credenciado pela Elsys. Caso a instalação não tenha sido realizada por um técnico credenciado, a Elsys reserva-se o direito de analisar individualmente cada caso de reivindicação de garantia. Se for constatado pela Elsys, a seu exclusivo critério, que o defeito não foi resultado de uma instalação em desconformidade com as diretrizes do produto e está alinhado com outros termos da garantia, o produto poderá ser elegível para reparo ou substituição sob os termos da garantia.
3. A garantia abrange a cobertura para reparo, ou a substituição do produto nas seguintes condições: Quando um produto sob garantia é apresentado para reparo, a Elsys realizará uma avaliação técnica para determinar a viabilidade do conserto. Se a Elsys concluir, a seu exclusivo critério, que o conserto do produto é inviável ou impraticável, a empresa optará pela substituição do produto. No caso de substituição, o produto defeituoso será substituído por um novo ou por um modelo recondicionado que tenha funcionalidade equivalente ou superior. A substituição do produto não estende o período original da garantia. O produto substituído continuará sob garantia pelo período restante da garantia original.
4. O prazo desta garantia será contado a partir da data de aquisição do produto, comprovada esta mediante apresentação da nota fiscal. Na eventualidade de o consumidor não apresentar a nota fiscal original no momento da reivindicação da garantia, a Elsys reserva-se o direito de decidir, a seu exclusivo critério, se procederá com o conserto ou a substituição do produto. Recomenda-se enfaticamente que os consumidores mantenham uma cópia ou registro eletrônico da nota fiscal como medida de segurança adicional.
5. Verificado defeito de fabricação dentro do prazo de garantia, o consumidor deverá contatar o vendedor ou dirigir-se a uma Assistência Técnica Autorizada ELSYS.
7. Análises e reparos, dentro do prazo de garantia, só poderão ser efetuados pela Elsys, sob pena de perda da garantia.

ESTÃO EXCLUÍDOS DESTA GARANTIA PRODUTOS:

1. Com defeitos/danos decorrentes do descumprimento das orientações e cuidados indicados no manual e/ou guia rápido do produto, bem como aqueles causados por agentes da natureza (enchentes, raios etc.) e acidentes (quedas, batidas etc.).
2. Com defeitos decorrentes do uso em desacordo com as recomendações contidas neste no manual e/ou guia rápido do produto, ligações em tensão elétrica incorreta, em redes com variação de tensão ou instalação inadequada.
4. Adulteração, violação ou rasura no número de série do produto.
5. Nota fiscal de venda ausente ou rasurada, modificações inseridas na nota fiscal ou quaisquer irregularidades, na nota fiscal ou no produto.

Sendo constatado, dentro do prazo de validade de garantia, que o defeito ou dano no produto não está coberto pela garantia, conforme hipóteses exemplificadas acima, o consumidor será comunicado sobre o valor do orçamento para conserto do produto, sendo facultativa a aprovação, ou não, da execução dos serviços.

*Para maiores informações, acesse o nosso site www.elsys.com ou contate o nosso SAC pelo telefone: **0800 003 5797***

PROTEÇÃO DE DADOS E SEGURANÇA CIBERNÉTICA

1. A ELSYS reconhece a importância da privacidade e proteção dos dados pessoais de seus clientes, e adota medidas técnicas e organizacionais adequadas para garantir a segurança dos dados pessoais coletados. Para o funcionamento adequado das fechaduras digitais, pode ser necessário coletar e/ou armazenar certas informações pessoais, como biometria e senhas.
2. Esses dados serão utilizados exclusivamente para os fins previstos no funcionamento do produto e não serão compartilhados com terceiros sem consentimento explícito, exceto quando exigido por lei.
3. Os consumidores são incentivados a tomar precauções razoáveis para proteger suas informações pessoais, como não divulgar suas senhas a terceiros e manter seus dispositivos seguros.

Para qualquer dúvida ou preocupação relacionada à proteção de dados e segurança da informação, por favor, entre em contato com o e-mail contato.encarregado@elsys.com.br, ou, alternativamente, direcione uma correspondência física ao endereço Rua Doutor Alcides Gomes de Miranda, 251, Vila Pagano, Valinhos/SP.

Importado por:

ELSYS

ELSYS Equipamentos Eletrônicos Ltda.

Avenida Torquato Tapajós, 4.780

Bairro Colônia Santo Antônio

CEP 69.093-018 - Manaus - AM - Brasil

CNPJ: 34.484.188/0001-02

Rua Dr. Alcides Gomes de Miranda, 251

Galpão 1, 2 e 3 - Vila Pagano,

Valinhos-SP - CEP: 13277-220

CNPJ: 34.484.188/0005-36

Projetado no Brasil. Fabricado na China.

www.elsys.com

